

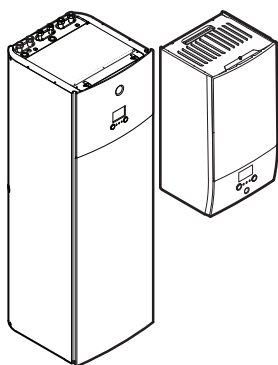

Návod na obsluhu

Daikin Altherma 3 H MT F+W



ETVH12S(U)18E▲6V▼
ETVH12S(U)23E▲6V▼
ETVH12S18E▲9W▼
ETVH12S23E▲9W▼

ETVX12S18E▲6V▼
ETVX12S23E▲6V▼
ETVX12S18E▲9W▼
ETVX12S23E▲9W▼

ETBH12E▲6V▼
ETBH12E▲9W▼

ETBX12E▲6V▼
ETBX12E▲9W▼

▲ = A, B, C, ..., Z
▼ = , , 1, 2, 3, ..., 9

Obsah

1	Informácie o tomto dokumente	2
2	Bezpečnostné pokyny používateľa	3
2.1	Všeobecné	3
2.2	Pokyny pre bezpečnú prevádzku	4
3	O systéme	4
3.1	Komponenty v typickom rozložení systému	5
4	Rýchla príručka	5
4.1	Úroveň prístupu užívateľa	5
4.2	Ohrev/chladenie miestnosti	5
4.3	Nádrž teplej vody pre domácnosť	7
5	Prevádzka	7
5.1	Používateľské rozhranie: prehľad	7
5.2	Štruktúra ponúk: prehľad používateľských nastavení	9
5.3	Dostupné obrazovky: prehľad	10
5.3.1	Domovská obrazovka	10
5.3.2	Obrazovka hlavnej ponuky	11
5.3.3	Obrazovka menovitej hodnoty	11
5.3.4	Podrobná obrazovka s hodnotami	12
5.4	ZAP alebo VYP prevádzky	12
5.4.1	Vizuálne označenie	12
5.4.2	ZAPNUTIE alebo VYPNUTIE	12
5.5	Informácie na displeji	13
	Zobrazenie informácií	13
	Zobrazenie možných informácií	13
5.6	Regulácia ohrevu/chladenia miestnosti	13
5.6.1	Nastavenie prevádzkového režimu v miestnosti	13
5.6.2	Zmena požadovanej izbovej teploty	13
5.6.3	Zmena požadovanej teploty vody na výstupe	14
5.7	Regulácia teplej vody pre domácnosť	14
5.7.1	Režim opätovného ohrevu	14
5.7.2	Naplánovaný režim	14
5.7.3	Naplánovaný režim a režim opätovného ohrevu	15
5.7.4	Používanie režimu silného výkonu na prípravu teplej vody pre domácnosť	15
5.8	Obrazovka plánu: príklad	15
5.9	Krivka podľa počasia	17
5.9.1	Čo je krivka podľa počasia?	17
5.9.2	2-bodová krivka	17
5.9.3	Krivka odchýlky gradientu	17
5.9.4	Používanie kriviek podľa počasia	18
6	Tipy na úsporu energie	19
7	Údržba a servis	19
7.1	Prehľad: údržba a servis	19
8	Odstraňovanie problémov	20
8.1	Zobrazenie textu Pomocníka v prípade poruchy	20
8.2	Kontrola histórie porúch	20
8.3	Symptóm: v obývačke je vám príliš chladno (horúco)	20
8.4	Symptóm: Voda z vodovodu je príliš studená	20
8.5	Symptóm: porucha tepelného čerpadla	21
8.6	Symptóm: po spustení do prevádzky sa zo systému ozývajú zvuky bublania	21
9	Likvidácia	21
10	Slovník	21
11	Nastavenia vykonávané inštalátorom: tabuľky, ktoré vyplní inštalátor	21
11.1	Sprievodca konfiguráciou	21
11.2	Ponuka nastavení	22

1 Informácie o tomto dokumente

Ďakujeme vám za nákup tohto produktu. Pokyny:

- Pred používaním používateľského rozhrania si dôkladne prečítajte príslušnú dokumentáciu, aby sa zaistil najlepší možný výkon.
- Požiadajte inštalátora, aby vás informoval o nastaveniach, ktoré použil na konfiguráciu systému. Skontrolujte, či vyplnil tabuľky nastavení vykonávaných inštalátorom. Ak NIE, požiadajte ho o ich vyplnenie.
- Dokumentáciu si uchovajte pre budúcu referenciu.

Cieľoví používatelia

Koncoví používatelia

Dokumentácia

Tento dokument je súčasťou dokumentácie. Celá dokumentácia zahŕňa tieto dokumenty:

• Všeobecné bezpečnostné opatrenia:

- Bezpečnostné opatrenia, ktoré sa musia prečítať pred inštaláciou
- Formát: Papier (v balení vnútornej jednotky)

• Návod na obsluhu:

- Rýchly návod na základné používanie
- Formát: Papier (v balení vnútornej jednotky)

• Používateľská referenčná príručka:

- Podrobné pokyny a informácie o základnom a rozšírenom používaní
- Formát: digitálne súbory nájdete na lokalite <https://www.daikin.eu>. Pomocou funkcie vyhľadávania nájdite svoj model 🔍.

• Návod na inštaláciu – vonkajšia jednotka:

- Pokyny na inštaláciu
- Formát: Výtlačok (v balení vonkajšej jednotky)

• Návod na inštaláciu – vnútorná jednotka:

- Pokyny na inštaláciu
- Formát: Papier (v balení vnútornej jednotky)

• Referenčná príručka inštalátora:

- Príprava inštalácie, osvedčené postupy, referenčné údaje ...
- Formát: digitálne súbory nájdete na lokalite <https://www.daikin.eu>. Pomocou funkcie vyhľadávania nájdite svoj model 🔍.

• Doplnok pre voliteľné príslušenstvo:

- Ďalšie informácie o inštalácii voliteľného príslušenstva
- Formát: papier (v balení vnútornej jednotky) + digitálne súbory nájdete na lokalite <https://www.daikin.eu>. Pomocou funkcie vyhľadávania nájdite svoj model 🔍.

Najnovšie revízie dodanej dokumentácie môžu byť k dispozícii na regionálnej webovej lokalite spoločnosti Daikin alebo vám ich poskytne inštalátor.

Jazykom pôvodnej dokumentácie je angličtina. Všetky ostatné jazyky sú preklady.

Aplikácia ONECTA



Ak nastavenie robí inštalatér, môžete aplikáciu ONECTA použiť na ovládanie a monitorovanie stavu vášho systému. Ďalšie informácie nájdete na:

<http://www.onlinecontroller.daikineurope.com/>



Navigácia Breadcrumb

Navigácia Breadcrumb (napríklad: [4.3]) pomáha zistiť, kde sa nachádzate v štruktúre ponuky používateľského rozhrania.

1	Aktivácia navigácie Breadcrumb: na domovskej obrazovke alebo na obrazovka hlavnej ponuky stlačte tlačidlo Pomocník. Navigácia Breadcrumb sa zobrazuje v ľavom hornom rohu obrazovky.	?
2	Deaktivácia navigácie Breadcrumb: znova stlačte tlačidlo Pomocník.	?

Tento dokument obsahuje tiež informácie o navigácii Breadcrumb.

Príklad:

1	Prejdite na [4.3]: Priestorové Kúrenie/ chladenie > Prevádzkový rozsah.	
---	---	--

To znamená:

1	Začnite na domovskej obrazovke, otočte ľavý otočný volič a prejdite do ponuky Priestorové Kúrenie/ chladenie . 	
2	Stlačením ľavého otočného voliča prejdite do príslušnej podponuky.	
3	Otočte ľavý otočný volič a prejdite do ponuky Prevádzkový rozsah. 	
4	Stlačením ľavého otočného voliča prejdite do príslušnej podponuky.	

2 Bezpečnostné pokyny používateľa

Vždy dodržiavajte nasledujúce bezpečnostné pokyny a predpisy.

2.1 Všeobecné



VAROVANIE

Ak si NIE ste istí, ako jednotku používať, obráťte sa na svojho inštalatéra.



VAROVANIE

Tento spotrebič môžu používať deti od 8 rokov a osoby s obmedzenými fyzickými, zmyslovými alebo mentálnymi schopnosťami alebo nedostatkom skúseností a znalostí s výnimkou prípadov, keď sú pod dozorom alebo dostávajú pokyny týkajúce sa používania spotrebiča od osoby, ktorá je zodpovedná za ich bezpečnosť.

Deti sa NESMÚ hrať so spotrebičom. Čistenie a údržbu NESMÚ vykonávať deti bez dozoru.



VAROVANIE

Aby sa zabránilo zasiahnutiu elektrickým prúdom alebo požiaru:

- Jednotku NEVYPLACHUJTE.
- Jednotku NEOBSLUHUJTE mokrymi rukami.
- Na jednotku NEKLAĎTE žiadne predmety obsahujúce vodu.



UPOZORNENIE

- Na vrchnú časť jednotky NEKLAĎTE žiadne predmety alebo zariadenia.
- Na hornú časť jednotky NEVYLIEZAJTE, NESADAJTE a ani NESTÚPAJTE.

- Jednotky sú označené týmto symbolom:



To znamená, že elektrické a elektronické produkty NIE je možné likvidovať s netriedeným odpadom z domácností. Systém sa NEPOKÚŠAJTE demontovať sami: demontáž systému, likvidáciu chladiacej zmesi, oleja a ostatných častí zariadenia MUSÍ vykonávať len kvalifikovaný inštalatér a MUSÍ prebiehať v súlade s platnými právnymi predpismi.

Jednotky je NUTNÉ likvidovať v špeciálnych zariadeniach na spracovanie odpadu, čím je možné dosiahnuť jeho opätovné využitie, recykláciu a obnovu. Tým, že zabezpečíte, aby tento výrobok bol správne likvidovaný do odpadu, napomôžete zabrániť prípadným negatívnym vplyvom na životné prostredie a ľudské zdravie. Ďalšie informácie vám poskytne váš inštalatér alebo miestny úrad.

3 O systéme

- Batérie sú označené týmto symbolom:



To znamená, že batérie NIE je možné likvidovať s netriedeným odpadom z domácností. Ak je pod týmto symbolom vytlačená chemická značka, znamená to, že batéria obsahuje ťažký kov nad určitú úroveň koncentrácie.

Možné chemické symboly sú: Pb: olovo (>0,004%).

Staré batérie sa MUSIA likvidovať v špeciálnych zariadeniach na spracovanie odpadu, čím je možné dosiahnuť ich opätovné využitie. Zabezpečením správnej likvidácie starých batérií pomôžete zabrániť prípadným negatívnym vplyvom na životné prostredie a ľudské zdravie.

2.2 Pokyny pre bezpečnú prevádzku



VAROVANIE: MIERNE HORĽAVÝ MATERIÁL

Chladivo vo vnútri tejto jednotky je stredne horľavé.



VAROVANIE

Jednotka sa musí skladovať tak, aby sa zabránilo mechanickému poškodeniu a v dobre vetranej miestnosti bez neustále používaných zdrojov zapaľovania (napríklad zdroje s otvoreným plameňom, používané plynové zariadenie alebo elektrický ohrievač).



VAROVANIE

- NEPREPICHUJTE a ani nespáľujte diely cyklu chladiva.
- NEPOUŽÍVAJTE iné prostriedky na čistenie alebo na zrýchlenie procesu odmrazovania než tie, ktoré odporúča výrobca.
- Uvedomte si, že chladivo vo vnútri systému je bez zápachu.



VAROVANIE



- Chladivo vo vnútri jednotky je stredne horľavé, ale v normálnom prípade NEUNIKÁ. Ak chladivo uniká vo vnútri miestnosti a prichádza do kontaktu s plameňom horáka, ohrievačom alebo varičom, môže to mať za následok vznik požiaru a/alebo tvorbu škodlivého plynu.

- Vypnite všetky spaľovacie vykurovacie zariadenia, miestnosť vyvetrajte a skontaktujte sa s predajcom, u ktorého ste jednotku kúpili.
- Jednotku NEPOUŽÍVAJTE, kým servisná osoba nepotvrdí ukončenie opravy časti, kde uniká chladivo.



VAROVANIE

Vypustenie vzduchu z tepelných emitorov alebo kolektorov.

Pred vypustením vzduchu z tepelných emitorov alebo kolektorov skontrolujte, či sa na domovskej obrazovke používateľského rozhrania zobrazuje symbol  alebo .

- Ak sa nezobrazuje, vzduch môžete vypustiť okamžite.
- Ak sa symbol zobrazuje, uistite sa, či je miestnosť, v ktorej chcete vypustiť vzduch, dostatočne vetraná. **Dôvod:** pri vypúšťaní vzduchu z tepelných emitorov alebo kolektorov môže chladivo unikať do vodného okruhu a následne do miestnosti.

3 O systéme

V závislosti od rozloženia systém dokáže:

- Ohriať priestor
- ochladiť priestor,
- Poskytovať teplú vodu pre domácnosť (ak je nainštalovaná nádrž na teplú vodu pre domácnosť)



INFORMÁCIE

Chladenie je použiteľné len v prípade reverzibilných modelov.



INFORMÁCIE

Ak je v hlavnej zóne nainštalované podlahové kúrenie, potom v režime chladenia môže hlavná zóna zaručovať len osvieženie. Reálne chladenie NIE JE povolené.

3.1 Komponenty v typickom rozložení systému

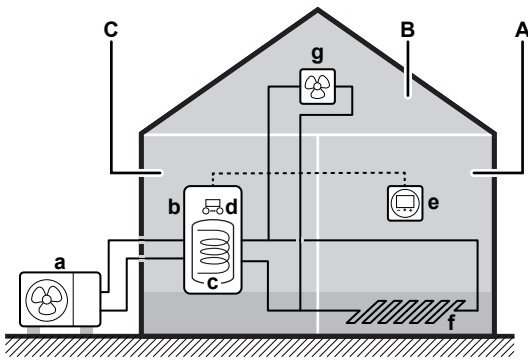

- A** Hlavná zóna. **Príklad:** Obývacia izba.
- B** Vedľajšia zóna. **Príklad:** Spálňa.
- C** Technická miestnosť. **Príklad:** Garáž.
- a** Tepelné čerpadlo vonkajšej jednotky
- b** Tepelné čerpadlo vnútornej jednotky
- c** Nádrž na teplú vodu pre domácnosť
- d** Používateľské rozhranie vnútornej jednotky
- e** Vyhradené rozhranie pre pohodlie osôb (BRC1HHDA používané ako izbový termostat)
- f** Podlahové kúrenie
- g** Radiátory, konvektory tepelného čerpadla alebo jednotky s ventilátorom

i INFORMÁCIE

V závislosti od typu vnútornej jednotky môžu byť vnútorná jednotka a nádrž na teplú vodu pre domácnosť (ak je nainštalovaná) oddelené alebo integrované.

4 Rýchla príručka

4.1 Úroveň prístupu užívateľa

Množstvo informácií, ktoré môžete zobraziť a upraviť v štruktúre ponuky, závisí od vašej úrovne prístupu používateľa:

- Používateľ: štandardný režim
- Pokročilý používateľ: môžete zobraziť a upraviť ďalšie informácie

Zmena úrovne prístupu používateľa

1	Prejdite do ponuky [B]: Profil používateľa.	
2	Zadajte príslušný kód PIN úrovne prístupu používateľa.	—
	<ul style="list-style-type: none"> ▪ Prechádzajte zoznamom číslíc a zmeňte vybranú číslicu. 	
	<ul style="list-style-type: none"> ▪ Pohnite kurzorom zľava doprava. 	
	<ul style="list-style-type: none"> ▪ Potvrďte kód PIN a pokračujte. 	

Kód PIN používateľa

Kód PIN Používateľ je **0000**.



Kód PIN pokročilého používateľa

Kód PIN Pokročilý používateľ je **1234**. Používateľ teraz vidí ďalšie položky ponuky.



4.2 Ohrev/chladenie miestnosti

ZAPNUTIE alebo VYPNUTIE prevádzky ohrevu/chladenia miestnosti

! POZNÁMKA

Ochrana pred mrazom. Aj keď VYPNETE prevádzku ohrevu/chladenia miestnosti ([C.2]: Prevádzka > Priestorové Kúrenie/chladenie), prevádzka ochrany pred mrazom, ak je povolená, sa môže stále aktívovať. V prípade ovládania teploty vody na výstupe a ovládania externého izbového termostatu však ochrana NIE JE zaručená.

! POZNÁMKA

Ochrana pred zamrznutím potrubia. Ak je povolená ochrana pred zamrznutím potrubia, zostane aktívna aj keď VYPNETE prevádzku ohrevu alebo chladenia ([C.2]: Prevádzka > Priestorové Kúrenie/chladenie).

1	Prejdite do ponuky [C.2]: Prevádzka > Priestorové Kúrenie/chladenie .	
2	Nastavte prevádzku na Zapnuté alebo Vypnuté.	

Zmena požadovanej izbovej teploty

Počas regulácie izbovej teploty môžete obrazovku menovitej hodnoty izbovej teploty využívať na zistenie a úpravu požadovanej izbovej teploty.

1	Prejdite na [1]: Miestnosť.	

4 Rýchla príručka

2 Zmeňte požadovanú izbovú teplotu. ○●●●○

a Reálna izbová teplota
b Požadovaná izbová teplota

Zmena požadovanej teploty vody na výstupe

Na obrazovke menovitej hodnoty teploty vody na výstupe môžete zistiť a upraviť požadovanú teplotu vody na výstupe.

1 Prejdite na [2]: Hlavná zóna alebo [3]: Vedľajšia zóna. 🔍○●●●○

2 Upravte požadovanú teplotu na výstupe vody. ○●●●○

a Skutočná teplota vody na výstupe
b Požadovaná teplota vody na výstupe

Zmena krivky podľa počasia pre zóny ohrevu/chladenia miestnosti

1 Prejdite na príslušnú zónu:

Zóna	Prejdite na...
Hlavná zóna – ohrev	[2.5] Hlavná zóna > Krivka kúrenia podľa počasia
Hlavná zóna – chladenie	[2.6] Hlavná zóna > Krivka chladenia podľa počasia
Vedľajšia zóna – ohrev	[3.5] Vedľajšia zóna > Krivka kúrenia podľa počasia
Vedľajšia zóna – chladenie	[3.6] Vedľajšia zóna > Krivka chladenia podľa počasia

2 Zmeňte krivku podľa počasia.

Existujú 2 typy kriviek PP: **krivka odchýlky gradientu** (predvolená) a **2-bodová krivka**. V prípade potreby môžete typ zmeniť v položke [2.E] Hlavná zóna > Typ krivky PP. Postup úpravy krivky závisí od konkrétneho typu.

Krivka odchýlky gradientu

Gradient. Po zmene gradientu je nová preferovaná teplota pri hodnote X1 nerovnomerne vyššia ako preferovaná teplota pri hodnote X2.

Odchýlka. Po zmene odchýlky je nová preferovaná teplota pri hodnote X1 rovnomerne vyššia ako preferovaná teplota pri hodnote X2.

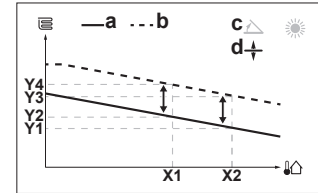
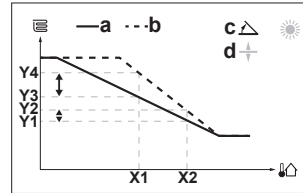

- X1, X2 Vonkajšia okolitá teplota
Y1~Y4 Požadovaná teplota na výstupe vody
a Krivka PP pred zmenami
b Krivka PP po zmenách
c Gradient
d Odchýlka

Možné akcie na tejto obrazovke

🔍○●●●○	Vyberte gradient alebo odchýlku.
○●●●○	Zvýšte alebo znížte gradient/odchýlku.
○●●●🔍	Po výbere gradientu: nastavte gradient a prejdite na odchýlku. Po výbere odchýlky: nastavte odchýlku.
🔍○●●●○	Potvrďte zmeny a vráťte sa do podponuky.

2-bodová krivka

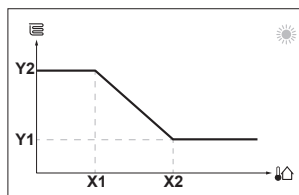

- X1, X2 Vonkajšia okolitá teplota
Y1, Y2 Požadovaná teplota na výstupe vody

Možné akcie na tejto obrazovke

🔍○●●●○	Prejdite si hodnoty teploty.
○●●●○	Zmeňte teplotu.
○●●●🔍	Prejdite na nasledujúcu teplotu.
🔍○●●●○	Potvrďte zmeny a pokračujte.

Ďalšie informácie

Ďalšie informácie nájdete aj v častiach:

- "5.4 ZAP alebo VYP prevádzky" [▶ 12]
- "5.6 Regulácia ohrevu/chladenia miestnosti" [▶ 13]
- "5.8 Obrazovka plánu: príklad" [▶ 15]
- "5.9 Krivka podľa počasia" [▶ 17]
- Používateľská referenčná príručka

4.3 Nádrž teplej vody pre domácnosť

ZAPNUTIE alebo VYPNUTIE prevádzky ohrevu nádrže



POZNÁMKA

Režim Dezinfekcia. Aj keď VYPNETE prevádzku ohrevu nádrže ([C.3]: Prevádzka > Nádrž), režim Dezinfekcia zostane aktívny. Ak ju však VYPNETE pri spustenej dezinfekcii, zobrazí sa chyba AH.

1	Prejdite do ponuky [C.3]: Prevádzka > Nádrž.	
2	Nastavte prevádzku na Zapnuté alebo Vypnuté.	

Zmena menovitej hodnoty teploty v nádrži

V režime Len opätovný ohrev môžete na obrazovke menovitej hodnoty teploty v nádrži zistiť a upraviť požadovanú teplotu teplej vody pre domácnosť.

1	Prejdite na [5]: Nádrž.	
2	Úprava teploty teplej vody pre domácnosť.	
	<p>a Reálna teplota teplej vody pre domácnosť b Požadovaná teplota teplej vody pre domácnosť</p>	

V ostatných režimoch si môžete pozrieť obrazovku menovitej hodnoty, ale nemôžete hodnotu upraviť. Namiesto toho môžete upraviť nastavenia pre Komfortná žiadaná hodnota [5.2], Úsporná žiadaná hodnota [5.3] a Žiadaná hodnota opätovného ohrevu [5.4].



INFORMÁCIE

V situáciách, keď sa predpokladá veľmi nízka alebo nulová spotreba teplej vody pre domácnosť, môže byť v režime Len opätovný ohrev výsledkom menovitej hodnoty teploty v nádrži $\leq 45^{\circ}\text{C}$ studensia ako očakávaná teplá voda pre domácnosť. V takých prípadoch sa odporúča prepnúť na jeden z nasledujúcich režimov:

- Len plán
- Plán + opätovný ohrev

Ďalšie informácie

Ďalšie informácie nájdete aj v častiach:

- "5.4 ZAP alebo VYP prevádzky" [► 12]
- "5.7 Regulácia teplej vody pre domácnosť" [► 14]
- "5.8 Obrazovka plánu: príklad" [► 15]
- Používateľská referenčná príručka

5 Prevádzka



INFORMÁCIE

Chladenie je použiteľné len v prípade reverzibilných modelov.

5.1 Používateľské rozhranie: prehľad

Používateľské rozhranie sa skladá z nasledujúcich častí:

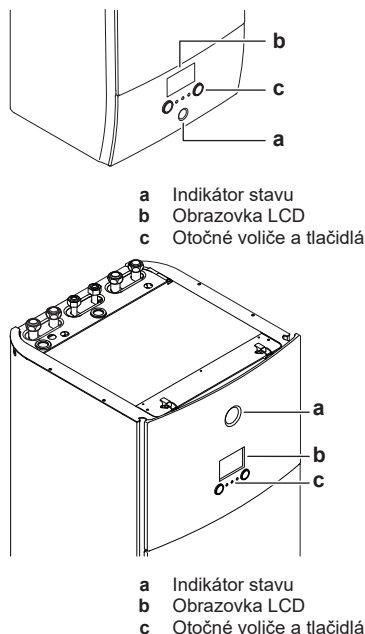

Indikátor stavu

Diódy LED indikátora stavu svietia alebo blikajú, čím signalizujú prevádzkový režim jednotky.

LED	Režim	Opis
Bliká namodro	Pohotovostný	Jednotka sa nepoužíva.
Svieti namodro	Prevádzka	Jednotka sa používa.
Bliká načerveno	Porucha	Vyskytla sa porucha. Ďalšie informácie nájdete v časti "8.1 Zobrazenie textu Pomocníka v prípade poruchy" [► 20].

Obrazovka LCD

Obrazovka LCD je vybavená funkciou spánku. Po 15 minútach bez interakcie s používateľským rozhraním obrazovka stmavne. Stlačením ktoréhokoľvek tlačidla alebo otočením ktoréhokoľvek otočného voliča sa zobrazenie na obrazovke obnoví.

Otočné voliče a tlačidlá

Otočné voliče a tlačidlá slúžia na:

- Navigáciu na obrazovkách, v ponukách a nastaveniach na obrazovke LCD
- Nastavovanie hodnôt

5 Prevádzka

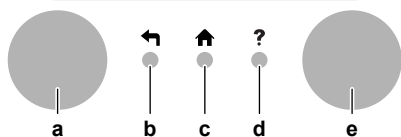

Položka	Opis
a Ľavý otočný volič	<p>Pri používaní ľavého otočného voliča sa v ľavej časti obrazovky LCD zobrazuje oblúk.</p> <ul style="list-style-type: none"> ☰☰☰☰☰: otočte a potom stlačte ľavý otočný volič Prechádzajte štruktúrou ponuky. ☰☰☰☰☰: otočte ľavý otočný volič Vyberte príslušnú položku ponuky. ☰☰☰☰☰: stlačte ľavý otočný volič Potvrďte vybranú položku alebo prejdite do podponuky.
b Tlačidlo Späť	⬅️: stlačením sa v štruktúre ponuky vrátite o 1 krok
c Tlačidlo Domov	🏠: stlačením sa vrátite na domovskú obrazovku
d Tlačidlo Pomocník	?: stlačením sa zobrazí text Pomocníka pre aktuálnu stránku (ak je k dispozícii)
e Pravý otočný volič	<p>Pri používaní pravého otočného voliča sa v pravej časti obrazovky LCD zobrazuje oblúk.</p> <ul style="list-style-type: none"> ☰☰☰☰☰: otočte a potom stlačte pravý otočný volič Zmeňte hodnotu alebo nastavenie zobrazené v pravej časti obrazovky. ☰☰☰☰☰: otočte pravý otočný volič Prechádzajte dostupnými hodnotami a nastaveniami. ☰☰☰☰☰: stlačte pravý otočný volič Potvrďte vybranú položku a prejdite na ďalšiu položku ponuky.

5.2 Štruktúra ponúk: prehľad používateľských nastavení

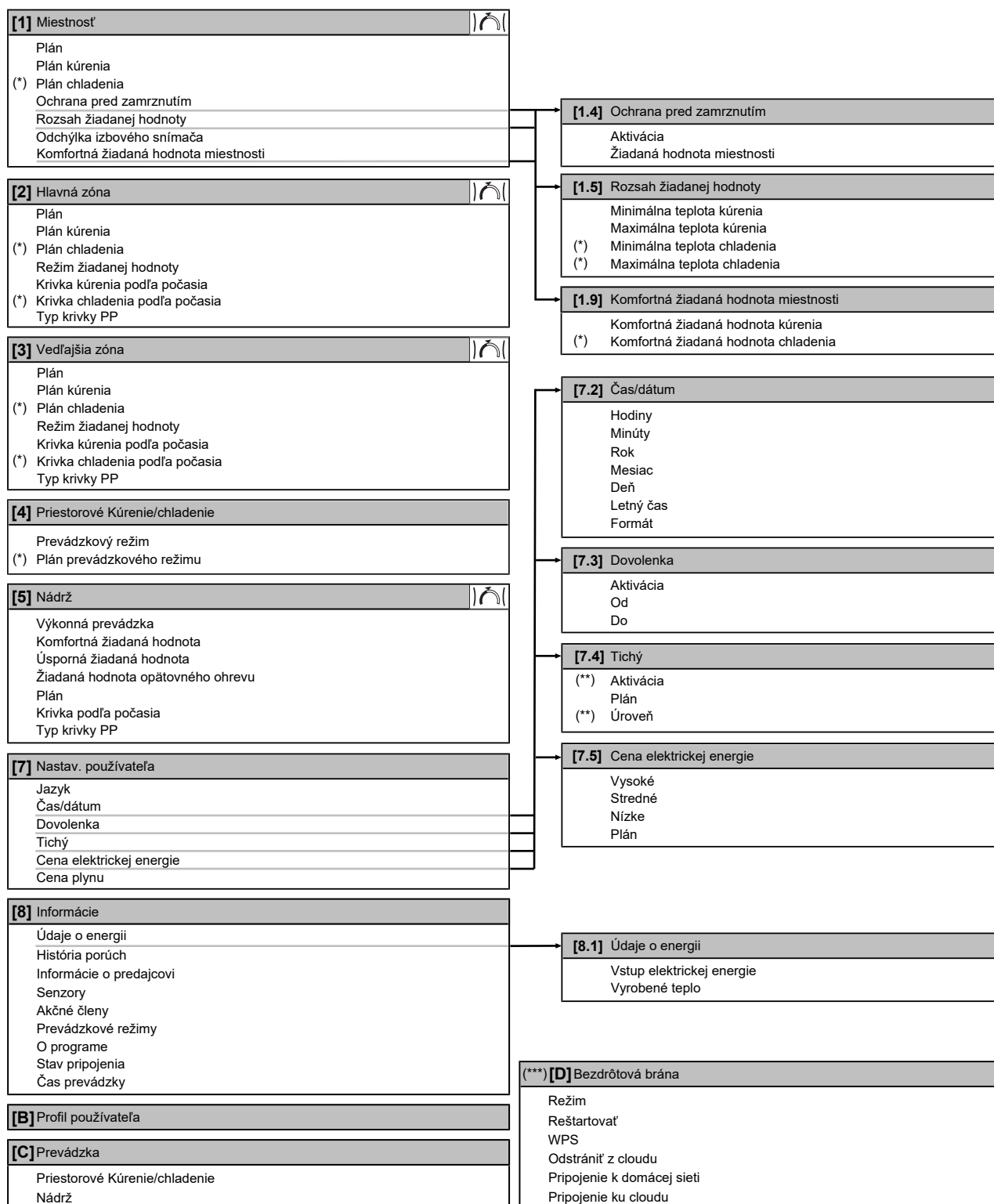

Obrazovka menovitej hodnoty

(*) Platí len pre modely, pri ktorých je možné chladenie

(**) Prístupné len pre inštalatéra

(***) Platí len v prípade, keď je nainštalovaná sieť WLAN



INFORMÁCIE

V závislosti od vybraných inštalátorských nastavení a typu jednotky budú alebo nebudú nastavenia viditeľné.

5 Prevádzka

5.3 Dostupné obrazovky: prehľad

Najčastejšie používané obrazovky:

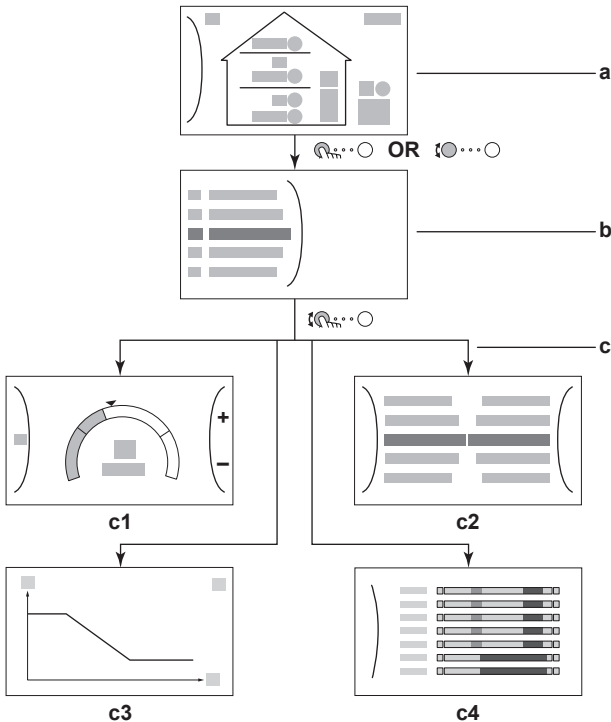

- a Domovská obrazovka
 b Obrazovka hlavnej ponuky
 c Obrazovky nižšej úrovne:
 c1: obrazovka menovitej hodnoty
 c2: podrobná obrazovka s hodnotami
 c3: podrobná obrazovka s krivkou podľa počasia
 c4: obrazovka s plánom

5.3.1 Domovská obrazovka

Stlačením tlačidla sa vrátite späť na domovskú obrazovku. Zobrazí sa prehľad konfigurácie jednotky, izbová teplota a teplota menovitej hodnoty. Na domovskej obrazovke sa zobrazujú len symboly relevantné pre vašu konfiguráciu.

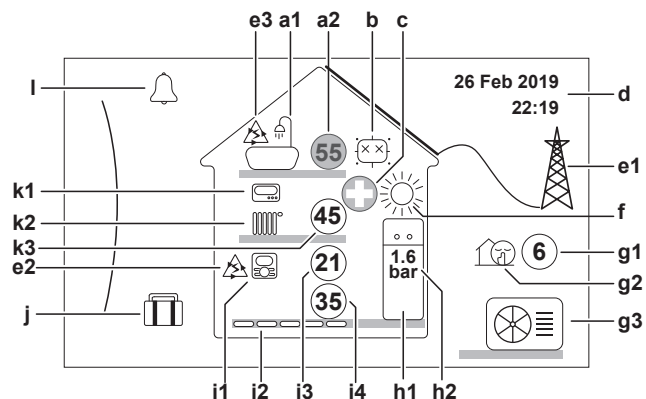

Možné akcie na tejto obrazovke

	Prejdite si zoznam položiek hlavnej ponuky.
	Prejdite na obrazovku hlavnej ponuky.
	Aktivujte/deaktivujte navigáciu Breadcrumb.

Položka	Opis
a	Nádrž teplej vody pre domácnosť
a1	Nádrž teplej vody pre domácnosť
a2	Nameraná teplota v nádrži ^(a)

Položka	Opis
b	Dezinfekcia/silný výkon
	Aktívny režim dezinfekcie
	Aktívny prevádzkový režim silného výkonu
c	Núdzová prevádzka
	Došlo k poruche tepelného čerpadla a systém funguje v režime Núdzový režim alebo sa vynútilo vypnutie tepelného čerpadla.
d	Aktuálny dátum a čas
e	Inteligentná energia
e1	Inteligentná energia je k dispozícii zo solárnych panelov alebo siete Smart Grid.
e2	Inteligentná energia sa aktuálne využíva na ohrev miestnosti.
e3	Inteligentná energia sa aktuálne využíva na teplú vodu pre domácnosť.
f	Režim prevádzky v miestnosti
	Chladenie
	Kúrenie
g	Vonkajší / tichý režim
g1	Nameraná vonkajšia teplota ^(a)
g2	Aktívny tichý režim
g3	Vonkajšia jednotka
h	Vnútrotná jednotka/nádrž na teplú vodu pre domácnosť
h1	Vnútrotná jednotka s integrovanou nádržou inštalovaná na podlahe
	Vnútrotná jednotka s montážou na stenu
	Vnútrotná jednotka so samostatnou nádržou a montážou na stenu
h2	1.6 bar Tlak vody
i	Hlavná zóna
i1	Typ nainštalovaného izbového termostatu:
	Prevádzka jednotky sa určuje na základe okolitej teploty vyhradeného rozhrania pre pohodlie osôb (model BRC1HHDA slúžiaci ako izbový termostat).
	Prevádzka jednotky sa určuje podľa externého izbového termostatu (drôtový alebo bezdrôtový).
—	Nie je nainštalovaný ani nastavený žiadny izbový termostat. Prevádzka jednotky sa určuje podľa teploty vody na výstupe bez ohľadu na skutočnú izbovú teplotu alebo požiadavku miestnosti na ohrev.
i2	Typ nainštalovaného emitora tepla:
	Podlahové kúrenie
	Jednotka s ventilátormi
	Radiátor
i3	(21) Nameraná izbová teplota ^(a)
i4	(35) Menovitá hodnota teploty vody na výstupe ^(a)
j	Režim Dovolenka
	Aktívny režim dovolenky

Položka	Opis
k	Vedľajšia zóna
k1	Typ nainštalovaného izbového termostatu:
	Prevádzka jednotky sa určuje podľa externého izbového termostatu (drôtový alebo bezdrôtový).
—	Nie je nainštalovaný ani nastavený žiadny izbový termostat. Prevádzka jednotky sa určuje podľa teploty vody na výstupe bez ohľadu na skutočnú izbovú teplotu alebo požiadavku miestnosti na ohrev.
k2	Typ nainštalovaného emitora tepla:
	Podlahové kúrenie
	Jednotka s ventilátormi
	Radiátor
k3	Menovitá hodnota teploty vody na výstupe ^(a)
I	Porucha
	Vyskytla sa porucha.
	Ďalšie informácie nájdete v časti " 8.1 Zobrazenie textu Pomocníka v prípade poruchy " [▶ 20].

^(a) Ak nie je príslušná prevádzka (napríklad ohrev miestnosti) aktívna, krúžok je sivý.

5.3.2 Obrazovka hlavnej ponuky

Začnite na domovskej obrazovke. Stlačením () alebo otočením () ľavého otočného voliča otvorte obrazovku hlavnej ponuky. V hlavnej ponuke môžete získať prístup k rôznym obrazovkám menovitých hodnôt a podponúk.

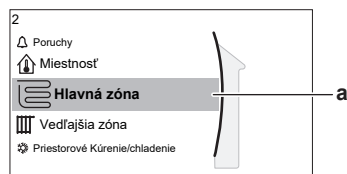

a Vybratá podponuka

Možné akcie na tejto obrazovke	
	Prejdite si zoznam položiek.
	Otvorte príslušnú podponuku.
?	Aktivujte/deaktivujte navigáciu Breadcrumb.

Podponuka	Opis
[0] alebo Poruchy	Obmedzenie: Zobrazuje sa len v prípade výskytu poruchy. Ďalšie informácie nájdete v časti " 8.1 Zobrazenie textu Pomocníka v prípade poruchy " [▶ 20].
[1] Miestnosť	Obmedzenie: Zobrazuje sa len vtedy, ak vyhradené rozhranie pre pohodlie osôb (model BRC1HHDA používaný ako izbový termostat) reguluje vnútornú jednotku. Nastavte izbovú teplotu.
[2] Hlavná zóna	Zobrazuje sa príslušný symbol pre druh emitora hlavnej zóny. Nastavte teplotu vody na výstupe pre hlavnú zónu.

Podponuka	Opis
[3] Vedľajšia zóna	Obmedzenie: Zobrazuje sa len vtedy, keď sa využívajú dve zóny teploty vody na výstupe. Zobrazuje sa príslušný symbol pre druh emitora vedľajšej zóny. Nastavte teplotu vody na výstupe pre vedľajšiu zónu (ak sa využíva).
[4] Priestorové Kúrenie/chladenie	Zobrazuje sa príslušný symbol pre jednotku. Prepnite jednotku do režimu ohrevu alebo chladenia. V prípade modelov len s ohrevom nemožno zmeniť režim.
[5] Nádrž	Nastavte teplotu vody v nádrži na teplú vodu pre domácnosť.
[7] Nastav. používateľa	Umožňuje prístup k používateľským nastaveniam, ako je napríklad režim dovolenky a tichého režimu.
[8] Informácie	Zobrazuje údaje a informácie o vnútornej jednotke.
[9] Nastav. inštalátora	Obmedzenie: Určené len pre inštalátora. Umožňuje prístup k rozšíreným nastaveniam.
[A] Uvedenie do prevádzky	Obmedzenie: Určené len pre inštalátora. Vykonajte testy a údržbu.
[B] Profil používateľa	Zmeňte aktívny používateľský profil.
[C] Prevádzka	Zapnite alebo vypnite funkciu ohrevu/chladenia a predprípravu teplej vody pre domácnosť.
[D] Bezdrôtová brána	Obmedzenie: Zobrazuje sa len vtedy, ak je nainštalovaná bezdrôtová sieť LAN (WLAN). Obsahuje nastavenia potrebné pri konfigurácii aplikácie ONECTA.

5.3.3 Obrazovka menovitej hodnoty

Obrazovka menovitej hodnoty sa zobrazuje pre obrazovky opisujúce súčasti systému, ktoré vyžadujú menovitú hodnotu.

Príklady

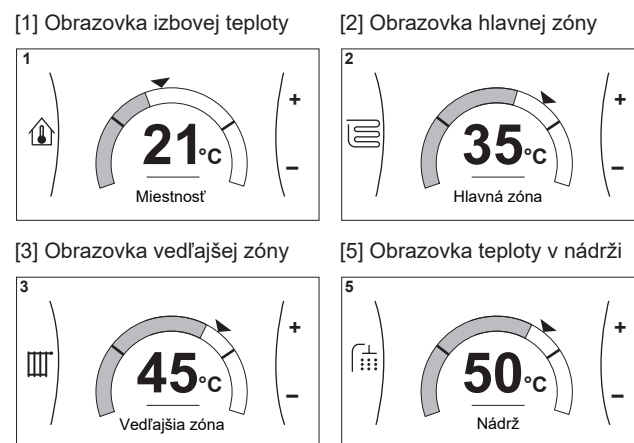

5 Prevádzka

Vysvetlenie

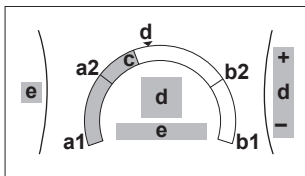

Možné akcie na tejto obrazovke	
	Prejdite si zoznam položiek podponuky.
	Prejdite do príslušnej podponuky.
	Upravte a automaticky použite požadovanú teplotu.

Položka	Opis
Limit minimálnej teploty	a1 Zaisťuje jednotka
	a2 Obmedzuje inštalatér
Limit maximálnej teploty	b1 Zaisťuje jednotka
	b2 Obmedzuje inštalatér
Aktuálna teplota	c Meria jednotka
Požadovaná teplota	d Otočením pravého otočného voliča zvýšite/znížite hodnotu.
Podponuka	e Otočením alebo stlačením ľavého otočného voliča prejdete do podponuky.

5.3.4 Podrobná obrazovka s hodnotami

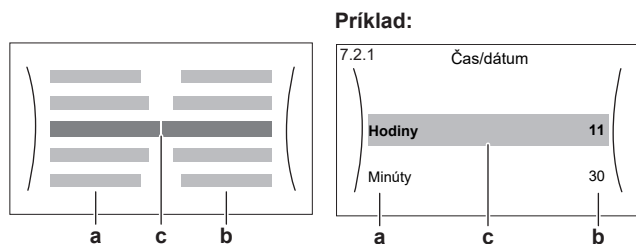

- a Nastavenia
- b Hodnoty
- c Vybraté nastavenie a hodnota

Možné akcie na tejto obrazovke	
	Prejdite si zoznam nastavení.
	Zmeňte príslušnú hodnotu.
	Prejdite na nasledujúce nastavenie.
	Potvrďte zmeny a pokračujte.

5.4 ZAP alebo VYP prevádzky

5.4.1 Vizuálne označenie

Niektoré funkcie jednotky môžete aktivovať alebo deaktivovať samostatne. Ak je funkcia deaktivovaná, príslušná ikona teploty na domovskej obrazovke bude sivá.

Prevádzka v režime ohrevu/chladenia miestnosti

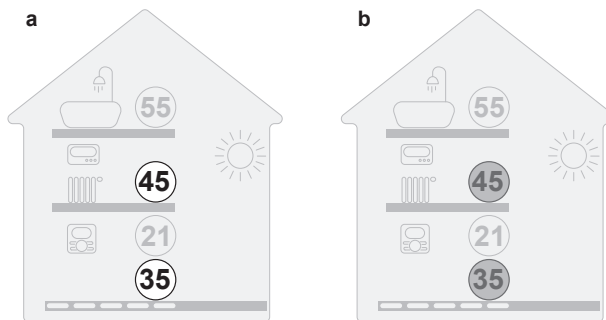

- a ZAPNUTÁ prevádzka v režime ohrevu/chladenia miestnosti
- b VYPNUTÁ prevádzka v režime ohrevu/chladenia miestnosti

Prevádzka ohrevu nádrže

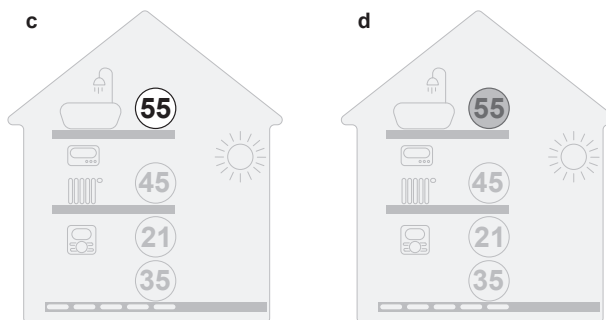

- c ZAPNUTÁ prevádzka ohrevu nádrže
- d VYPNUTÁ prevádzka ohrevu nádrže

5.4.2 ZAPNUTIE alebo VYPNUTIE

Prevádzka v režime ohrevu/chladenia miestnosti



POZNÁMKA

Ochrana pred mrazom. Aj keď VYPNETE prevádzku ohrevu/chladenia miestnosti ([C.2]: Prevádzka > Priestorové Kúrenie/chladenie), prevádzka ochrany pred mrazom, ak je povolená, sa môže stále aktivovať. V prípade ovládania teploty vody na výstupe a ovládania externého izbového termostatu však ochrana NIE JE zaručená.



POZNÁMKA

Ochrana pred zamrznutím potrubia. Ak je povolená ochrana pred zamrznutím potrubia, zostane aktívna aj keď VYPNETE prevádzku ohrevu alebo chladenia ([C.2]: Prevádzka > Priestorové Kúrenie/chladenie).

1	Prejdite do ponuky [C.2]: Prevádzka > Priestorové Kúrenie/chladenie .	
2	Nastavte prevádzku na Zapnuté alebo Vypnuté.	

Prevádzka ohrevu nádrže



POZNÁMKA

Režim Dezinfekcia. Aj keď VYPNETE prevádzku ohrevu nádrže ([C.3]: Prevádzka > Nádrž), režim Dezinfekcia zostane aktívny. Ak ju však VYPNETE pri spustenej dezinfekcii, zobrazí sa chyba AH.

1	Prejdite do ponuky [C.3]: Prevádzka > Nádrž.	
2	Nastavte prevádzku na Zapnuté alebo Vypnuté.	

5.5 Informácie na displeji

Zobrazenie informácií

1	Prejdite na [8]: Informácie.	
---	------------------------------	--

Zobrazenie možných informácií

V ponuke...	Môžete zobrazit'...
[8.1] Údaje o energii	Vytvorená energia, spotrebovaná energia a spotrebovaný plyn
[8.2] História porúch	História porúch
[8.3] Informácie o predajcovi	Kontakt/číslo linky pomoci
[8.4] Senzory	Izba, nádrž alebo teplá voda pre domácnosť, vonku a teplota vody na výstupe (ak je to možné)
[8.5] Akčné členy	Stav/režim každého akčného člena Príklad: ZAP./VYP. čerpadla na teplú vodu pre domácnosť
[8.6] Prevádzkové režimy	Aktuálny prevádzkový režim Príklad: Režim odmraz./návrat oleja
[8.7] O programe	Informácie o verzii systému
[8.8] Stav pripojenia	Informácie o stave pripojenia jednotky, izbového termostatu a adaptéra siete LAN.
[8.9] Čas prevádzky	Čas prevádzky konkrétnych súčastí systému

5.6 Regulácia ohrevu/chladenia miestnosti

5.6.1 Nastavenie prevádzkového režimu v miestnosti

O prevádzkových režimoch v miestnosti

Vaša jednotka môže byť model určený na ohrev alebo ohrev/chladenie:

- Ak je vaša jednotka model určený na ohrev, môže ohrievať miestnosti.
- Ak je vaša jednotka model určený na ohrev/chladenie, môže ohrievať a chladit' miestnosti. V systéme musíte určiť, ktorý prevádzkový režim sa má použiť.

Ak chcete v systéme určiť, ktorý prevádzkový režim sa má v miestnosti použiť, môžete:

Môžete...	umiestnenia,
Skontrolovať, ktorý prevádzkový režim v miestnosti sa práve používa.	Domovská obrazovka
Natrvalo nastaviť prevádzkový režim v miestnosti.	Hlavná ponuka
Obmedziť automatickú zmenu podľa mesačného plánu.	

Nastavenie prevádzkového režimu v miestnosti

1	Prejdite na [4.1]: Priestorové Kúrenie/chladenie > Prevádzkový režim	
2	Vyberte jednu z nasledujúcich možností: <ul style="list-style-type: none"> Kúrenie: iba režim ohrevu Chladenie: iba režim chladenia Automaticky: prevádzkový režim automaticky prepína medzi ohrevom a chladením na základe vonkajšej teploty. Obmedzené podľa mesiaca v súlade s časťou Plán prevádzkového režimu [4.2]. 	

Obmedzenie automatickej zmeny podľa plánu

Podmienky: Nastavte prevádzkový režim v miestnosti na možnosť Automaticky.

1	Prejdite na [4.2]: Priestorové Kúrenie/chladenie > Plán prevádzkového režimu.	
2	Vyberte mesiac.	
3	Pre každý mesiac vyberte požadovanú možnosť: <ul style="list-style-type: none"> Reverzibilný: neobmedzené Len kúrenie: obmedzené Len chladenie: obmedzené 	
4	Potvrďte zmeny.	

5.6.2 Zmena požadovanej izbovej teploty

Počas regulácie izbovej teploty môžete obrazovku menovitej hodnoty izbovej teploty využívať na zistenie a úpravu požadovanej izbovej teploty.

1	Prejdite na [1]: Miestnosť.	
2	Zmeňte požadovanú izbovú teplotu.	
	a Reálna izbová teplota b Požadovaná izbová teplota	

Ak sa po zmene požadovanej izbovej teploty zapne plánovanie

- Teplota zostane rovnaká, kým nie je naplánovaný žiaden úkon.
- Požadovaná izbová teplota sa vráti na plánovanú hodnotu vždy keď nastane plánovaná akcia.

Môžete sa vyhnúť plánovanému správaniu (dočasným) vypnutím plánovania.

Vypnutie plánovania izbovej teploty

1	Prejdite na [1.1]: Miestnosť > Plán.	
2	Vyberte položku Nie .	





5 Prevádzka

5.6.3 Zmena požadovanej teploty vody na výstupe

i INFORMÁCIE

Voda na výstupe je voda tečúca do tepelných emitov. Požadovanú teplotu na výstupe vody nastavuje inštalatér v závislosti od typu tepelného emitora. Nastavenia teploty vody na výstupe upravujte len v prípade problémov.

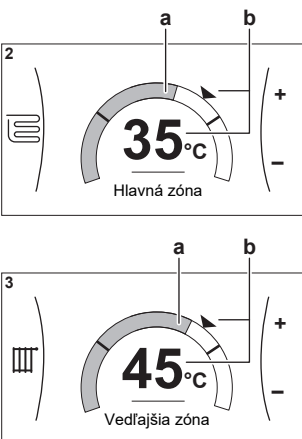
Na obrazovke menovitej hodnoty teploty vody na výstupe môžete zistiť a upraviť požadovanú teplotu vody na výstupe.

<p>1 Prejdite na [2]: Hlavná zóna alebo [3]: Vedľajšia zóna.</p>  	
<p>2 Upravte požadovanú teplotu na výstupe vody.</p>   <p>a Skutočná teplota vody na výstupe b Požadovaná teplota vody na výstupe</p>	

5.7 Regulácia teplej vody pre domácnosť

5.7.1 Režim opätovného ohrevu

V režime opätovného ohrevu nádrž na teplú vodu pre domácnosť neustále ohrieva vodu na teplotu zobrazenú na domovskej obrazovke (príklad: 50°C), keď teplota klesne pod určitú hodnotu.

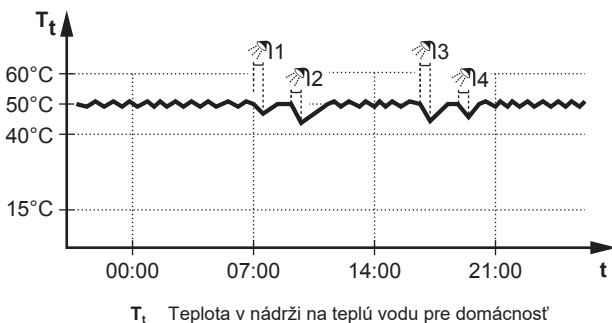

t Čas

i INFORMÁCIE

Riziko zníženia kapacity ohrevu miestnosti v prípade nádrže na teplú vodu pre domácnosť bez interného ohrievača s pomocným čerpadlom: v prípade častej spotreby teplej vody pre domácnosť bude dochádzať k častým a dlhodobým prerušeniam ohrevu/chladienia miestnosti, a to po výbere nasledujúcej možnosti:

Len opätovný ohrev > Režim zahrievania > Nádrž.

i INFORMÁCIE

Keď je nádrž teplej vody pre domácnosť nastavená na režim opätovného ohrevu, riziko zníženia kapacity a problému s pohodlím je výrazne vyššie. V prípade častej prevádzky v režime opätovného ohrevu sa funkcia ohrevu/chladienia miestnosti pravidelne prerušuje.

i INFORMÁCIE

V situáciách, keď sa predpokladá veľmi nízka alebo nulová spotreba teplej vody pre domácnosť, môže byť výsledkom režimu Len opätovný ohrev studenšia ako očakávaná teplá voda pre domácnosť. V takých prípadoch sa odporúča prepnúť na jeden z nasledujúcich režimov:

- Len plán
- Plán + opätovný ohrev

5.7.2 Naplánovaný režim

V naplánovanom režime nádrž na teplú vodu pre domácnosť pripravuje teplú vodu podľa príslušného plánu. Najvhodnejší čas na prípravu teplej vody v nádrži je noc, pretože je vtedy nižší nárok na ohrev miestnosti.

Príklad:

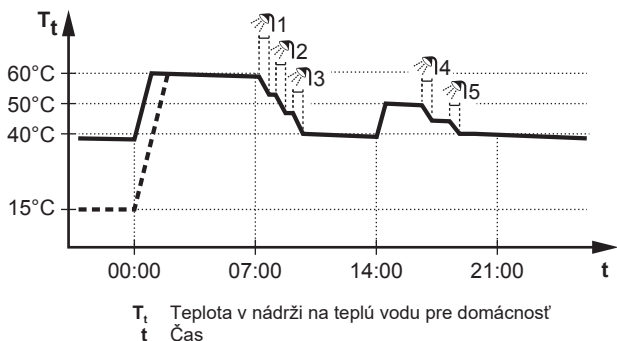

- Pôvodne je teplota v nádrži na teplú vodu pre domácnosť rovnaká ako teplota vody pre domácnosť privádzanej do nádrže na teplú vodu pre domácnosť (napríklad 15°C).
- O polnoci (00:00) je nádrž na teplú vodu pre domácnosť naprogramovaná na ohrev vody na nastavenú hodnotu (napríklad Pohodlný = 60°C).
- Ráno môžete používať teplú vodu a teplota v nádrži na teplú vodu pre domácnosť sa zníži.
- O 14:00 je nádrž na teplú vodu pre domácnosť naprogramovaná na ohrev vody na nastavenú hodnotu (napríklad Úsporný = 50°C). Teplá voda je znova k dispozícii.
- Poobede a večer môžete znova používať teplú vodu a teplota v nádrži na teplú vodu pre domácnosť sa znova zníži.
- Ďalší deň o polnoci (00:00) sa tento cyklus zopakuje.

5.7.3 Naplánovaný režim a režim opätovného ohrevu

V naplánovanom režime + režime opätovného ohrevu sa teplá voda pre domácnosť reguluje rovnako ako v naplánovanom režime. Keď však teplota v nádrži na teplú vodu pre domácnosť klesne pod nastavenú hodnotu (=teplota opätovného ohrevu v nádrži – hodnota hysterézy, príklad: 35°C), nádrž na teplú vodu pre domácnosť sa bude ohrievať, kým sa nedosiahne menovitá hodnota opätovného ohrevu (príklad: 45°C). Takto je vždy k dispozícii minimálne množstvo teplej vody.

Príklad:

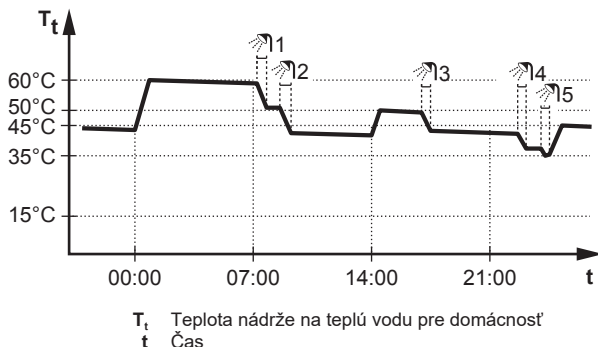

5.7.4 Používanie režimu silného výkonu na prípravu teplej vody pre domácnosť



O výkonnej prevádzke

Funkcia Výkonná prevádzka umožňuje ohrev teplej vody pre domácnosť pomocou záložného ohrievača alebo ohrievača s pomocným čerpadlom. Tento režim využívajte v dňoch, keď sa spotrebúva viac teplej vody ako zvyčajne.

Ak chcete skontrolovať, či je aktívna výkonná prevádzka

Ak sa na domovskej obrazovke zobrazí , je výkonná prevádzka aktívna.

Funkciu Výkonná prevádzka aktivujte alebo deaktivujte takto:

1	Prejdite na [5.1]: Nádrž > Výkonná prevádzka	
2	Prepnite režim silného výkonu na možnosť Vypnuté alebo Zapnuté.	

Príklad použitia: Okamžite potrebujete viac teplej vody

Ste v niektorej z uvedených situácií:

- Už ste minuli väčšiu časť teplej vody pre domácnosť.
- Nemôžete čakať do ďalšej naplánovanej činnosti na ohrev nádrže na teplú vodu pre domácnosť.

Potom môžete spustiť výkonnú prevádzku. Nádrž na teplú vodu pre domácnosť začne ohrievať vodu na Pohodlnú teplotu.



INFORMÁCIE

Keď je aktívna výkonná prevádzka, výrazne sa zvyšuje riziko problémov so znížením kapacity ohrevu/chladenia miestnosti a problémov s pohodlím. V prípade častej spotreby teplej vody pre domácnosť bude dochádzať k častým a dlhodobým prerušeniam ohrevu/chladenia miestnosti.

5.8 Obrazovka plánu: príklad

V tomto príklade sa uvádza spôsob nastavenia plánu izbovej teploty v režime ohrevu pre hlavnú zónu.



INFORMÁCIE

Postupy naprogramovania ostatných plánov sú podobné.

Naprogramovanie plánu: prehľad

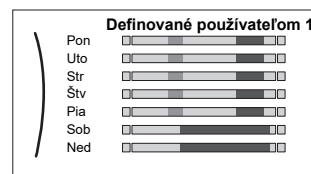

Príklad: Naprogramovať chcete nasledujúci plán:







Predpoklad: Plán izbovej teploty je k dispozícii len vtedy, keď je aktívna regulácia pomocou izbového termostatu. Ak je aktívna regulácia teploty vody na výstupe, namiesto toho môžete naprogramovať plán hlavnej zóny.

- 1 Prejdite na príslušný plán.
- 2 (voliteľné) Vymažte obsah celého týždenného plánu alebo plánu vybratého dňa.
- 3 Naprogramujte plán pre možnosť Ponedelok.
- 4 Plán skopírujte pre ostatné dni v týždni.
- 5 Naprogramujte plán pre možnosť Sobota a skopírujte ho do možnosti Nedeľa.
- 6 Zadať názov plánu.



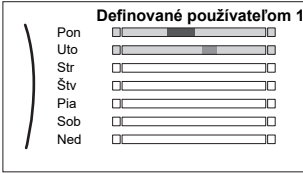

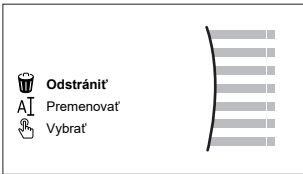
Prechod na príslušný plán

1	Prejdite na [1.1]: Miestnosť > Plán.	
2	Plán nastavte na možnosť Áno.	
3	Prejdite do ponuky [1.2]: Miestnosť > Plán kúrenia.	

Vymazanie obsahu týždenného plánu

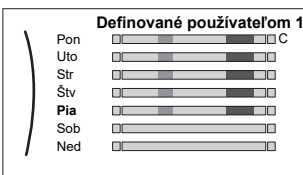

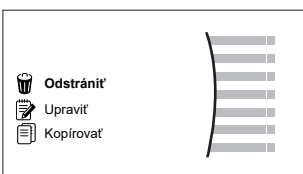



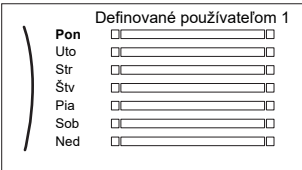

1	Vyberte názov aktuálneho plánu.	
		
2	Vyberte položku Odstrániť.	
		
3	Výberom možnosti OK potvrdíte príslušnú hodnotu.	

Vymazanie obsahu denného plánu

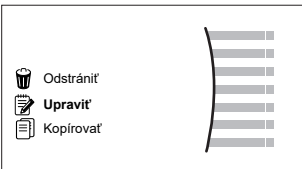

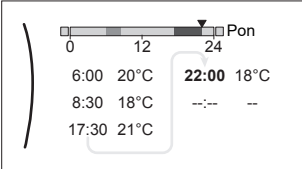



1	Vyberte deň, pre ktorý chcete vymazať obsah. Napríklad Piatok	
		
2	Vyberte položku Odstrániť.	
		
3	Výberom možnosti OK potvrdíte príslušnú hodnotu.	

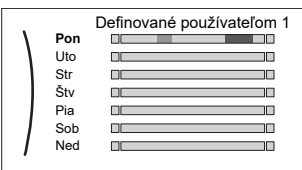

5 Prevádzka

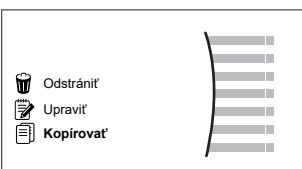
Naprogramovanie plánu pre možnosť Pondelok

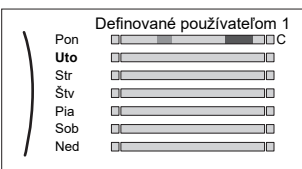



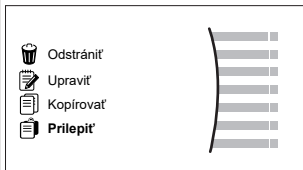
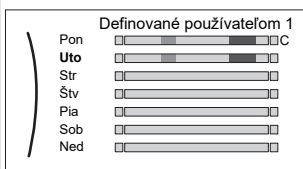

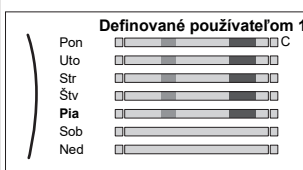

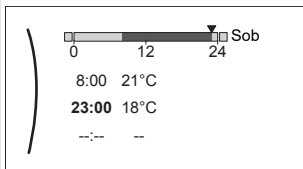

<p>1 Vyberte položku Pondelok.</p> 	
<p>2 Vyberte položku Upraviť.</p> 	
<p>3 Pomocou ľavého otočného voliča vyberte príslušnú položku a upravte ju pomocou pravého otočného voliča. Na každý deň môžete naprogramovať až 6 činností. Na stupnici má vysoká teplota tmavšiu farbu ako nízka teplota.</p>  <p>Poznámka: Ak chcete vymazať aktivitu, nastavte pre ňu čas ako čas predchádzajúcej aktivity.</p>	 
<p>4 Potvrďte zmeny.</p> <p>Výsledok: Plán na pondelok je definovaný. Hodnota poslednej aktivity je platná až do ďalšej naprogramovanej aktivity. V tomto príklade je prvým naprogramovaným dňom pondelok. Posledná naprogramovaná akcia je preto platná do prvej aktivity najbližší pondelok.</p>	

Skopírovanie plánu pre ostatné dni v týždni

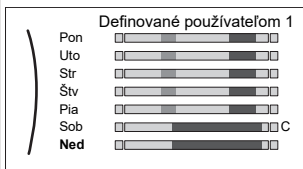

<p>1 Vyberte položku Pondelok.</p> 	
<p>2 Vyberte položku Kopírovať.</p>  <p>Výsledok: Vedľa skopírovaného dňa sa zobrazuje písmeno "C".</p>	
<p>3 Vyberte položku Utorok.</p> 	

<p>4 Vyberte položku Prilepiť.</p>  <p>Výsledok:</p> 	
<p>5 Tento krok zopakujte pre všetky zvyšné dni v týždni.</p> 	<p>—</p>

Naprogramovanie plánu pre možnosť Sobota a skopírovanie plánu do možnosti Nedeľa

<p>1 Vyberte položku Sobota.</p>	
<p>2 Vyberte položku Upraviť.</p>	
<p>3 Pomocou ľavého otočného voliča vyberte príslušnú položku a upravte ju pomocou pravého otočného voliča.</p> 	 
<p>4 Potvrďte zmeny.</p>	
<p>5 Vyberte položku Sobota.</p>	
<p>6 Vyberte položku Kopírovať.</p>	
<p>7 Vyberte položku Nedeľa.</p>	
<p>8 Vyberte položku Prilepiť.</p> <p>Výsledok:</p> 	

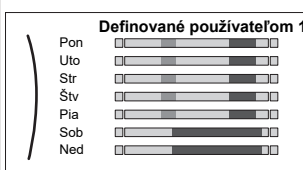
Premenovanie plánu

<p>1 Vyberte názov aktuálneho plánu.</p> 	
---	---

2	Vyberte položku Premenovať.	
3	(voliteľné) Ak chcete odstrániť aktuálny názov plánu, prechádzajte zoznamom znakov, kým sa nezobrazí symbol ←. Potom stlačením tlačidla odstránite predchádzajúci znak. Tento postup zopakujte pre každé písmeno z názvu plánu.	
4	Ak chcete pomenovať aktuálny plán, prechádzajte zoznamom znakov a potvrdte vybraný znak. Názov plánu môže obsahovať až 15 znakov.	
5	Potvrdte nový názov.	

**INFORMÁCIE**

Nie všetky plány môžu byť premenované.

5.9 Krivka podľa počasia

5.9.1 Čo je krivka podľa počasia?

Prevádzka podľa počasia

Jednotka využíva krivku podľa počasia, ak sa požadovaná teplota vody na výstupe alebo teplota v nádrži určuje automaticky podľa vonkajšej teploty. Na severnej stene budovy je preto pripojená k snímaču teploty. Ak vonkajšia teplota klesne alebo stúpne, jednotka ju okamžite kompenzuje. Jednotka preto nemusí čakať na spätnú väzbu z termostatu, aby zvýšila alebo znížila teplotu vody na výstupe alebo v nádrži. Keďže reaguje rýchlejšie, zabraňuje vysokému nárastu a poklesu vnútornej teploty a teploty vody v kohútikoch.

Výhoda

Prevádzka podľa počasia znižuje spotrebu elektrickej energie.

Krivka podľa počasia

Jednotka sa pri kompenzácii teplotných rozdielov spolieha na krivku podľa počasia. Táto krivka definuje, do akej miery sa musí líšiť teplota v nádrži alebo na výstupe vody od vonkajšej teploty. Keďže gradient krivky závisí od miestnych podmienok, napríklad od podnebia a izolácie budovy, krivku môže upraviť inštalatér alebo používateľ.

Typy krivky podľa počasia

Existujú 2 typy kriviek podľa počasia:

- 2-bodová krivka
- Krivka odchýlky gradientu

To, ktorý typ krivky používate na úpravu, závisí od vašich osobných preferencií. Pozrite si časť "5.9.4 Používanie kriviek podľa počasia" [p. 18].

Dostupnosť

Krivka podľa počasia je k dispozícii pre:

- Hlavnú zónu – ohrev
- Hlavnú zónu – chladenie
- Vedľajšiu zónu – ohrev
- Vedľajšiu zónu – chladenie
- Nádrž (dostupná len pre inštalatérov)

**INFORMÁCIE**

Ak chcete využívať prevádzku podľa počasia, správne konfigurujte menovitou hodnotu hlavnej zóny, vedľajšej zóny alebo nádrže. Pozrite si časť "5.9.4 Používanie kriviek podľa počasia" [p. 18].

5.9.2 2-bodová krivka

Krivku podľa počasia definujte pomocou týchto dvoch menovitých hodnôt:

- Menovitá hodnota (X1, Y2)
- Menovitá hodnota (X2, Y1)

Príklad

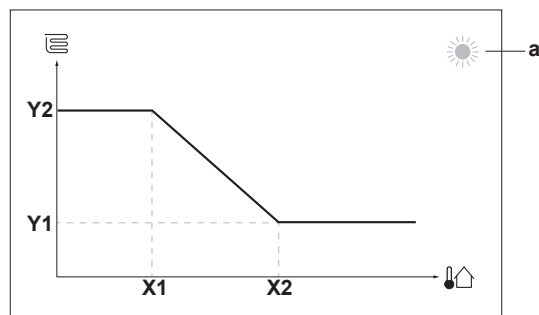

Položka	Opis
a	Vybraná zóna podľa počasia: <ul style="list-style-type: none"> ☀️: Ohrev hlavnej zóny alebo vedľajšej zóny ❄️: Chladenie hlavnej zóny alebo vedľajšej zóny 🏠: teplá voda pre domácnosť
X1, X2	Príklady vonkajšej okolitej teploty
Y1, Y2	Príklady požadovanej teploty v nádrži alebo teploty vody na výstupe. Ikona zodpovedá tepelnému emitoru príslušnej zóny: <ul style="list-style-type: none"> 🏠: podlahové kúrenie 🏠: jednotka s ventilátorom 🏠: radiátor 🏠: nádrž na teplú vodu pre domácnosť

Možné akcie na tejto obrazovke

	Prejdite si hodnoty teploty.
	Zmeňte teplotu.
	Prejdite na nasledujúcu teplotu.
	Potvrdte zmeny a pokračujte.

5.9.3 Krivka odchýlky gradientu

Gradient a odchýlka

Krivku podľa počasia (krivku PP) definujte podľa gradientu a odchýlky:

- Ak chcete inak zvýšiť alebo znížiť teplotu vody na výstupe podľa okolitej teploty, zmeňte **gradient**. Keď vám napríklad teplota vody na výstupe vo všeobecnosti vyhovuje, no okolitá teplota je príliš nízka, zvýšte gradient tak, aby sa teplota vody na výstupe zvyšovala viac pri znižovaní okolitej teploty.
- Ak chcete rovnomerne zvýšiť alebo znížiť teplotu vody na výstupe podľa okolitej teploty, zmeňte **odchýlku**. Keď je napríklad teplota vody na výstupe vždy o niečo chladnejšia ako okolitá teplota, posuňte odchýlku nahor, aby sa teplota vody na výstupe rovnomerne zvyšovala podľa každej okolitej teploty.

5 Prevádzka

Príklady

Krivka podľa počasia po výbere gradientu:

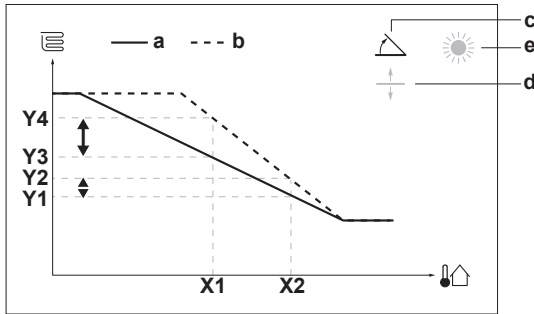

Krivka podľa počasia po výbere odchýlky:

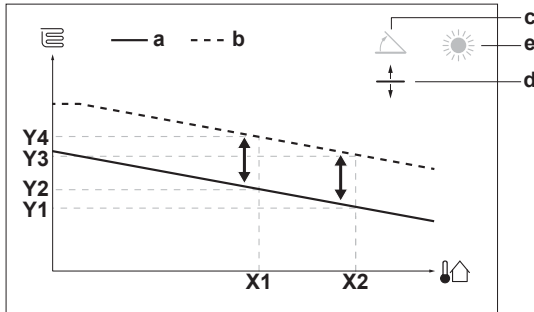

Položka	Opis
a	Krivka PP pred zmenami.
b	Krivka PP po zmenách (príklad): <ul style="list-style-type: none"> Po zmene gradientu je nová preferovaná teplota pri hodnote X1 nerovnomerne vyššia ako preferovaná teplota pri hodnote X2. Po zmene odchýlky je nová preferovaná teplota pri hodnote X1 rovnomerne vyššia ako preferovaná teplota pri hodnote X2.
c	Gradient
d	Odchýlka
e	Vybratá zóna podľa počasia: <ul style="list-style-type: none"> ☀️: Ohrev hlavnej zóny alebo vedľajšej zóny ❄️: Chladenie hlavnej zóny alebo vedľajšej zóny 🏠: teplá voda pre domácnosť
X1, X2	Príklady vonkajšej okolitej teploty
Y1, Y2, Y3, Y4	Príklady požadovanej teploty v nádrži alebo teploty vody na výstupe. Ikona zodpovedá tepelnému emitoru príslušnej zóny: <ul style="list-style-type: none"> 🏠: podlahové kúrenie 🏠: jednotka s ventilátorom 🏠: radiátor 🏠: nádrž na teplú vodu pre domácnosť

Možné akcie na tejto obrazovke

ⓘ	Vyberte gradient alebo odchýlku.
⬆️	Zvýšte alebo znížte gradient/odchýlku.
⬆️	Po výbere gradientu: nastavte gradient a prejdite na odchýlku.
⬆️	Po výbere odchýlky: nastavte odchýlku.
✔️	Potvrďte zmeny a vráťte sa do podponuky.

5.9.4 Používanie kriviek podľa počasia

Krivky podľa počasia konfiguruje nasledujúcim spôsobom:

Definovanie režimu menovitej hodnoty

Ak chcete používať krivku podľa počasia, musíte definovať správny režim menovitej hodnoty:

Prejdite na režim menovitej hodnoty...	Nastavte režim menovitej hodnoty na hodnotu...
Hlavná zóna – ohrev	
[2.4] Hlavná zóna > Režim žiadanej hodnoty	Kúrenie podľa počasia, pevné chladenie ALEBO Podľa počasia
Hlavná zóna – chladenie	
[2.4] Hlavná zóna > Režim žiadanej hodnoty	Podľa počasia
Vedľajšia zóna – ohrev	
[3.4] Vedľajšia zóna > Režim žiadanej hodnoty	Kúrenie podľa počasia, pevné chladenie ALEBO Podľa počasia
Vedľajšia zóna – chladenie	
[3.4] Vedľajšia zóna > Režim žiadanej hodnoty	Podľa počasia
Nádrž	
[5.B] Nádrž > Režim žiadanej hodnoty	Obmedzenie: Dostupné len pre inštalatérov. Podľa počasia

Zmena typu krivky podľa počasia

Ak chcete zmeniť typ pre všetky zóny (hlavná + vedľajšia) a pre nádrž, prejdite na položku [2.E] Hlavná zóna > Typ krivky PP.

Vybratý typ si môžete pozrieť aj takto:

- [3.C] Vedľajšia zóna > Typ krivky PP
- [5.E] Nádrž > Typ krivky PP

Obmedzenie: Dostupné len pre inštalatérov.

Zmena krivky podľa počasia

Zóna	Prejdite na...
Hlavná zóna – ohrev	[2.5] Hlavná zóna > Krivka kúrenia podľa počasia
Hlavná zóna – chladenie	[2.6] Hlavná zóna > Krivka chladenia podľa počasia
Vedľajšia zóna – ohrev	[3.5] Vedľajšia zóna > Krivka kúrenia podľa počasia
Vedľajšia zóna – chladenie	[3.6] Vedľajšia zóna > Krivka chladenia podľa počasia
Nádrž	Obmedzenie: Dostupné len pre inštalatérov. [5.C] Nádrž > Krivka podľa počasia



INFORMÁCIE

Maximálna a minimálna menovitá hodnota

Pre krivku nemôžete konfigurovať vyššiu alebo nižšiu teplotu, ako je nastavená maximálna a minimálna menovitá hodnota pre príslušnú zónu alebo nádrž. Po dosiahnutí maximálnej alebo minimálnej menovitej hodnoty sa krivka vyrovná.

Presnejšie nastavenie krivky podľa počasia: krivka odchýlky gradientu

V nasledujúcej tabuľke je opísané, ako možno presnejšie nastaviť krivku podľa počasia pre danú zónu alebo nádrž:

Váš pocit...		Presnejšie nastavenie gradientu a odchýlky:	
Pri bežnej vonkajšej teplote...	Pri nízkej vonkajšej teplote...	Gradient	Odchýlka
OK	Chladno	↑	—
OK	Horúco	↓	—
Chladno	OK	↓	↑
Chladno	Chladno	—	↑
Chladno	Horúco	↓	↑
Horúco	OK	↑	↓
Horúco	Chladno	↑	↓
Horúco	Horúco	—	↓

Presnejšie nastavenie krivky podľa počasia: 2-bodová krivka

V nasledujúcej tabuľke je opísané, ako možno presnejšie nastaviť krivku podľa počasia pre danú zónu alebo nádrž:

Váš pocit...		Presnejšie nastavenie s menovitými hodnotami:			
Pri bežnej vonkajšej teplote...	Pri nízkej vonkajšej teplote...	Y2 ^(a)	Y1 ^(a)	X1 ^(a)	X2 ^(a)
OK	Chladno	↑	—	↑	—
OK	Horúco	↓	—	↓	—
Chladno	OK	—	↑	—	↑
Chladno	Chladno	↑	↑	↑	↑
Chladno	Horúco	↓	↑	↓	↑
Horúco	OK	—	↓	—	↓
Horúco	Chladno	↑	↓	↑	↓
Horúco	Horúco	↓	↓	↓	↓

^(a) Pozrite si časť "5.9.2 2-bodová krivka" ▶ 17].

6 Tipy na úsporu energie

Tipy týkajúce sa izbovej teploty

- Zaisťte, aby požadovaná izbová teplota nebola NIKDY príliš vysoká (v režime ohrevu) ani príliš nízka (v režime chladenia). VŽDY musí zodpovedať skutočným potrebám. Každý ušetrený stupeň dokáže ušetriť až 6% nákladov na ohrev/chladenie.
- NEZVYŠUJTE/NEZNIŽUJTE požadovanú izbovú teplotu, aby ste urýchlili ohrev/chladenie miestnosti. Miestnosť sa NEZOHREJE/NEOCHLADÍ rýchlejšie.
- Ak sú súčasťou rozloženia systému emistory s pomalším ohrevom (napríklad podlahové kúrenie), vyhýbajte sa veľkým výkyvom v požadovanej izbovej teplote a NENECHAJTE izbovú teplotu príliš klesnúť/stúpnuť. Opätovný ohrev/chladenie miestnosti bude vyžadovať viac času a energie.
- Na štandardný ohrev alebo chladenie miestnosti používajte týždenný plán. V prípade potreby môžete plán jednoducho zmeniť:
 - Na kratšie obdobia: môžete potlačiť naplánovanú izbovú teplotu až do ďalšej naplánovanej činnosti. **Príklad:** Ak máte oslavu alebo na pár hodín odchádzate z domu.
 - Na dlhšie obdobia: môžete použiť režim dovolenky.

Tipy týkajúce sa teploty v nádrži na teplú vodu pre domácnosť

- V prípade štandardnej spotreby teplej vody pre domácnosť používajte týždenný plán (LEN v naplánovanom režime).
- Naprogramujte systém na ohrievanie nádrže na teplú vodu pre domácnosť na vopred nastavenú hodnotu (Pohodlný = vyššia teplota v nádrži na teplú vodu pre domácnosť) počas noci, pretože potreba ohrevu miestnosti je vtedy menšia.
- Ak ohrev nádrže na teplú vodu pre domácnosť raz za noc NESTAČÍ, naprogramujte systém tak, aby dodatočne ohrieval nádrž na teplú vodu pre domácnosť na nastavenú hodnotu (Úsporný = nižšia teplota v nádrži na teplú vodu pre domácnosť) počas dňa.
- Zabezpečte, aby požadovaná teplota v nádrži na teplú vodu pre domácnosť NEBOLA príliš vysoká. **Príklad:** Po inštalácii denne znižujte teplotu v nádrži na teplú vodu pre domácnosť o 1°C a kontrolujte, či máte stále dostatok teplej vody.
- Naprogramujte ZAPNUTIE čerpadla na teplú vodu pre domácnosť LEN na tie časti dňa, keď okamžite potrebujete teplú vodu. **Príklad:** Ráno a večer.

7 Údržba a servis

7.1 Prehľad: údržba a servis

Inštalatér musí vykonať ročnú údržbu. Číslo kontaktu/číslo linky pomoci nájdete v používateľskom rozhraní.

1	Prejdite do ponuky [8.3]: Informácie > Informácie o predajcovi.	
---	---	--

Ako koncový používateľ musíte:

- Priestor okolo jednotky udržiavajte čistý.
- Čistiť používateľské rozhranie mäkkou navlhčenou tkaninou. NEPOUŽÍVAJTE žiadne čistiace prostriedky.
- Pravidelne kontrolujte, či je tlak vody nad hodnotou 1 bar.

Chladiaca zmes

Tento výrobok obsahuje fluórované skleníkové plyny. NEVYPÚŠŤAJTE plyny do ovzdušia.

Typ chladiva: R32

Hodnota potenciálu globálneho otepľovania: 675

V závislosti od platných právnych predpisov môžu byť potrebné pravidelné kontroly úniku chladiacej zmesi. Viac informácií získate u vášho inštalátora.



VAROVANIE: HORĽAVÝ MATERIÁL

Chladivo vnútri tejto jednotky je mierne horľavé.



VAROVANIE

- Chladivo vo vnútri jednotky je stredne horľavé, ale v normálnom prípade NEUNIKÁ. Ak chladivo uniká vo vnútri miestnosti a prichádza do kontaktu s plameňom horáka, ohrievačom alebo varičom, môže to mať za následok vznik požiaru a/alebo tvorbu škodlivého plynu.
- Vypnite všetky spaľovacie vykurovacie zariadenia, miestnosť vyvetrajte a skontaktujte sa s predajcom, u ktorého ste jednotku kúpili.
- Jednotku NEPOUŽÍVAJTE, kým servisná osoba nepotvrdí ukončenie opravy časti, kde uniká chladivo.

8 Odstraňovanie problémov



VAROVANIE

- NEPREPICHUJTE a ani nespajújte diely cyklu chladiva.
- NEPOUŽÍVAJTE iné prostriedky na čistenie alebo na zrýchlenie procesu odmrazovania než tie, ktoré odporúča výrobca.
- Uvedomte si, že chladivo vo vnútri systému je bez zápachu.



POZNÁMKA

Použiteľná legislatíva **fluórovaných skleníkových plynov** vyžaduje, aby náplň chladiva jednotky bola zobrazená tak v hmotnosti, ako aj v ekvivalente CO₂.

Vzorec pre výpočet množstva v tonách ekvivalentu CO₂: Globálna hodnota potenciálu otepľovania chladiva × celkové množstvo chladiva [v kg] / 1 000

Viac informácií získate u vášho inštalátora.

8 Odstraňovanie problémov

Kontakt

V prípade výskytu symptómov uvedených nižšie môžete skúsiť problém vyriešiť sami. V prípade akýchkoľvek iných problémov sa obráťte na svojho inštalátora. Číslo kontaktu/číslo linky pomoci nájdete v používateľskom rozhraní.

1	Prejdite do ponuky [8.3]: Informácie > Informácie o predajcovi.	
---	---	--

8.1 Zobrazenie textu Pomocníka v prípade poruchy

V prípade poruchy sa v závislosti od závažnosti na domovskej obrazovke zobrazí toto:

- : chyba
- : porucha

Krátky a dlhý popis poruchy získate takto:

1	Stlačením ľavého otočného voliča otvorte hlavnú ponuku a prejdite do ponuky Poruchy.	
	Výsledok: Na obrazovke sa zobrazí krátky popis chyby a kód chyby.	
2	Na obrazovke chyby stlačte tlačidlo ?.	?
	Výsledok: Na obrazovke sa zobrazí dlhý popis chyby.	

8.2 Kontrola histórie porúch

Podmienky: Úroveň používateľského povolenia je nastavená na pokročilého koncového používateľa.

1	Prejdite na [8.2]: Informácie > História porúch.	
---	--	--

Zobrazuje sa zoznam najčastejších porúch.

8.3 Symptóm: v obývačke je vám príliš chladno (horúco)

Možná príčina	Náprava
Požadovaná izbová teplota je príliš nízka (vysoká).	Zvýšte (znižte) požadovanú izbovú teplotu. Pozrite si časť "5.6.2 Zmena požadovanej izbovej teploty" [▶ 13]. Ak sa problém denne opakuje, vykonajte jeden z nasledujúcich krokov: <ul style="list-style-type: none"> • Zvýšte (znižte) vopred nastavenú hodnotu požadovanej izbovej teploty. Pozri používateľskú referenčnú príručku. • Upravte plán izbovej teploty. Pozrite si časť "5.8 Obrazovka plánu: príklad" [▶ 15].
Nemožno dosiahnuť požadovanú izbovú teplotu.	V závislosti od tepelného emitora zvýšte požadovanú teplotu na výstupe vody. Pozrite si časť "5.6.3 Zmena požadovanej teploty vody na výstupe" [▶ 14].
Krivka podľa počasia je nastavená nesprávne.	Upravte krivku podľa počasia. Pozrite si časť "5.9 Krivka podľa počasia" [▶ 17].

8.4 Symptóm: Voda z vodovodu je príliš studená

Možná príčina	Náprava
Teplá voda pre domácnosť sa minula z dôvodu nezvyčajne vysokej spotreby.	Ak okamžite potrebujete teplú vodu pre domácnosť, aktivujte režim Výkonná prevádzka nádrže na teplú vodu pre domácnosť. Takto sa však spotrebuje viac energie. Pozrite si časť "5.7.4 Používanie režimu silného výkonu na prípravu teplej vody pre domácnosť" [▶ 15].
Požadovaná teplota v nádrži na teplú vodu pre domácnosť je príliš nízka.	Ak sa problém denne opakuje, vykonajte jeden z nasledujúcich krokov: <ul style="list-style-type: none"> • Zvýšte nastavenú hodnotu teploty v nádrži na teplú vodu pre domácnosť. Pozri používateľskú referenčnú príručku. • Upravte plán teploty v nádrži na teplú vodu pre domácnosť. Príklad: Naprogramujte dodatočný ohrev nádrže na teplú vodu pre domácnosť na nastavenú hodnotu (Úsporná žiadaná hodnota = nižšia teplota v nádrži) počas dňa. Pozrite si časť "5.8 Obrazovka plánu: príklad" [▶ 15].

8.5 Symptóm: porucha tepelného čerpadla

Keď dôjde k zlyhaniu prevádzky tepelného čerpadla, záložný ohrievač alebo ohrievač s pomocným čerpadlom môže slúžiť ako núdzový ohrievač. Automaticky alebo po manuálnom zásahu preberie funkciu ohrevu.



- Keď je funkcia Núdzový režim nastavená na možnosť Automaticky a dôjde k poruche tepelného čerpadla:
 - Pre model ETVH/X: záložný ohrievač automaticky prevezme prípravu teplej vody pre domácnosť a ohrevu miestnosti.
 - Pre model ETBH/X: záložný ohrievač automaticky prevezme zaťaženie pri ohreve a ohrievač s pomocným čerpadlom vo voliteľnej nádrži automaticky prevezme prípravu teplej vody pre domácnosť.

- Keď je funkcia Núdzový režim nastavená na možnosť Manuálne a dôjde k zlyhaniu prevádzky tepelného čerpadla, funkcie prípravy teplej vody pre domácnosť a ohrevu miestností prestanú fungovať.

Ak ich chcete obnoviť manuálne prostredníctvom používateľského rozhrania, prejdite na obrazovku hlavnej ponuky Poruchy a potvrďte, či môže záložný ohrievač alebo ohrievač s pomocným čerpadlom prebrať funkciu ohrevu.

- Prípadne keď je funkcia Núdzový režim nastavená na možnosť:
 - autom. zníž. SH/zap. TVD, ohrev miestnosti je znížený, ale teplá voda pre domácnosť je stále k dispozícii.
 - autom. zníž. SH/vyp. TVD, ohrev miestnosti je znížený a teplá voda pre domácnosť NIE JE k dispozícii.
 - autom. norm. SH/vyp. TVD, ohrev miestnosti funguje normálne, ale teplá voda pre domácnosť NIE JE k dispozícii.

Rovnako ako v režime Manuálne, jednotka môže prebrať celé zaťaženie využitím záložného ohrievača alebo ohrievača s pomocným čerpadlom, ak používateľ túto možnosť aktivuje na obrazovke hlavnej ponuky Poruchy.

V prípade poruchy tepelného čerpadla sa na používateľskom rozhraní zobrazí ikona  alebo .

Možná příčina	Náprava
Tepelné čerpadlo je poškodené.	Pozrite si časť " 8.1 Zobrazenie textu Pomocníka v prípade poruchy " [p. 20].





INFORMÁCIE

Keď záložný ohrievač alebo ohrievač s pomocným čerpadlom prevezme zaťaženie pri ohreve, spotreba elektrickej energie bude výrazne vyššia.

8.6 Symptóm: po spustení do prevádzky sa zo systému ozývajú zvuky bublania



Možná příčina	Náprava
V systéme je vzduch.	Vypustite zo systému vzduch. ^(a)
Nesprávna hydraulická rovnováha.	Tieto kroky vykonáva inštalatér: <ol style="list-style-type: none"> Spustite vyváženie hydraulického systému a zaručte, že je medzi emitormi rovnomerne rozdelený prietok. Ak nie je hydraulické vyváženie dostatočné, zmeňte nastavenia obmedzenia čerpadla ([9-0D] a [9-0E], ak sa používajú).

Možná příčina	Náprava
Rôzne poruchy.	Skontrolujte, či sa na domovskej obrazovke používateľského rozhrania zobrazuje symbol  alebo  . Viac informácií o poruche nájdete v časti " 8.1 Zobrazenie textu Pomocníka v prípade poruchy " [p. 20].

^(a) Vzduch odporúčame vypúšťať pomocou funkcie na vypustenie vzduchu jednotky (tento krok musí vykonať inštalatér). Pri vypúšťaní vzduchu z tepelných emitov alebo kolektorov majte na pamäti nasledujúce skutočnosti:



VAROVANIE

Vypustenie vzduchu z tepelných emitov alebo kolektorov. Pred vypustením vzduchu z tepelných emitov alebo kolektorov skontrolujte, či sa na domovskej obrazovke používateľského rozhrania zobrazuje symbol  alebo .

- Ak sa nezobrazuje, vzduch môžete vypustiť okamžite.
- Ak sa symbol zobrazuje, uistite sa, či je miestnosť, v ktorej chcete vypustiť vzduch, dostatočne vetraná.
Dôvod: pri vypúšťaní vzduchu z tepelných emitov alebo kolektorov môže chladivo unikať do vodného okruhu a následne do miestnosti.

9 Likvidácia



POZNÁMKA

Systém sa NEPOKÚŠAJTE demontovať sami: demontáž systému, likvidáciu chladiacej zmesi, oleja a ostatných častí zariadenia MUSÍ prebiehať v súlade s platnými právnymi predpismi. Jednotky je NUTNÉ likvidovať v špeciálnych zariadeniach na spracovanie odpadu, čím je možné dosiahnuť jeho opätovné využitie, recykláciu a obnovu.

10 Slovník

Teplá voda pre domácnosť

Teplá voda používaná v ľubovoľnom type budovy na domáce účely.

Teplota na výstupe vody

Teplota vody na výstupe jednotky.

11 Nastavenia vykonávané inštalatérom: tabuľky, ktoré vypíňa inštalatér

11.1 Sprievodca konfiguráciou

Nastavenie	Vypíňte...
Systém	

11 Nastavenia vykonávané inštalatérom: tabuľky, ktoré vypíňa inštalatér

Nastavenie	Vypíňte...
Typ vnútornej jednotky (len na čítanie)	
Typ záložného ohrievača [9.3.1] (len na čítanie)	
Teplá úžitková voda [9.2.1]	
Núdzový režim [9.5]	
Počet zón [4.4]	
Systém plnený glykolom (nastavenie poľa prehľadu [E-0D])	
Kapacita prídavného ohrievača [9.4.1] (ak sa používa)	
Záložný ohrievač	
Napätie [9.3.2]	
Konfigurácia [9.3.3]	
Stupeň výkonu 1 [9.3.4]	
Prídavný stupeň výkonu 2 [9.3.5] (ak sa používa)	
Hlavná zóna	
Typ emitora [2.7]	
Regulácia [2.9]	
Režim žiadanej hodnoty [2.4]	
Plán [2.1]	
Typ krivky PP [2.E]	
Vedľajšia zóna (len ak je parameter [4.4]=1, duálna zóna)	
Typ emitora [3.7]	
Regulácia (len na čítanie) [3.9]	
Režim žiadanej hodnoty [3.4]	
Plán [3.1]	
Typ krivky PP [3.C] (len na čítanie)	
Nádrž (ak sa používa)	
Režim zahrievania [5.6]	
Komfortná žiadaná hodnota [5.2]	
Úsporná žiadaná hodnota [5.3]	
Žiadaná hodnota opätovného ohrevu [5.4]	
Režim žiadanej hodnoty [5.B]	
Typ krivky PP [5.E] (len na čítanie)	

11.2 Ponuka nastavení

Nastavenie	Vypíňte...
Hlavná zóna	
Typ vonkajšieho termostatu [2.A]	
Vedľajšia zóna (ak sa používa)	
Typ vonkajšieho termostatu [3.A]	
Informácie	
Informácie o predajcovi [8.3]	



ERC



4P634883-1 C 00000004

Copyright 2021 Daikin

DAIKIN EUROPE N.V.

Zandvoordestraat 300, B-8400 Oostende, Belgium

4P634883-1C 2022.08